



+GF+

122. Ordentliche Generalversammlung der Georg Fischer AG

18.04.2018

+CGF+

Funktionen

- + Unabhängiger Stimmrechtsvertreter
weber, schaub & partner ag, vertreten durch
Christoph J. Vaucher

- + Protokollführer
Roland Gröbli
Generalsekretär der Georg Fischer AG

- + Handelsregisteramt Schaffhausen
Marcel Dubois

- + Revisionsstelle der PwC
Stefan Räbsamen
Gian Franco Bieler

Stimmenzähler

- + Martin Bisig
Vizedirektor Schaffhauser Kantonalbank
- + Nina Tosi
Leiterin der Credit Suisse Schaffhausen
- + Urs Werz
Vizedirektor und Finanzchef Ersparniskasse Schaffhausen

Elektronische Abstimmung

Generalversammlung

Traktandum 2

J **E** **N**

Ja Enthalten Nein

Bitte wählen Sie

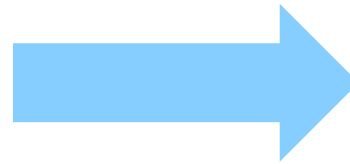

Generalversammlung

Traktandum 2

J **E** **N**

Ja Enthalten Nein

Bitte bestätigen

Generalversammlung

Traktandum 2

J **E** **N**

Ja Enthalten Nein

Bitte warten

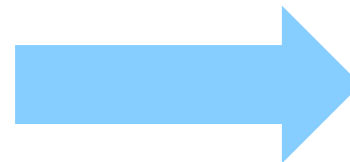

Generalversammlung

Traktandum 2

J **E** **N**

Ja Enthalten Nein

Wahl registriert

Probeabstimmung

- Ja** Zustimmung zum Antrag des Verwaltungsrats
- Enth.** Enthalten
- Nein** Ablehnung des Antrages des Verwaltungsrats
- ☑** Bestätigung



Andreas Koopmann
Präsident des Verwaltungsrats

Präsidialansprache

+CGF+

+GF+

Geschäftsjahr 2017 im Überblick

Yves Serra
18.04.2018



Wachstumsziele deutlich übertroffen

- Umsatz um 11% auf CHF 4'150 Mio. erhöht
- Betriebsergebnis stieg um 13% auf CHF 352 Mio.
- 17% höherer Gewinn je Aktie

Alle drei Divisionen mit signifikantem Wachstum

■ 2016 ■ 2017

(Umsatzwachstum in %)

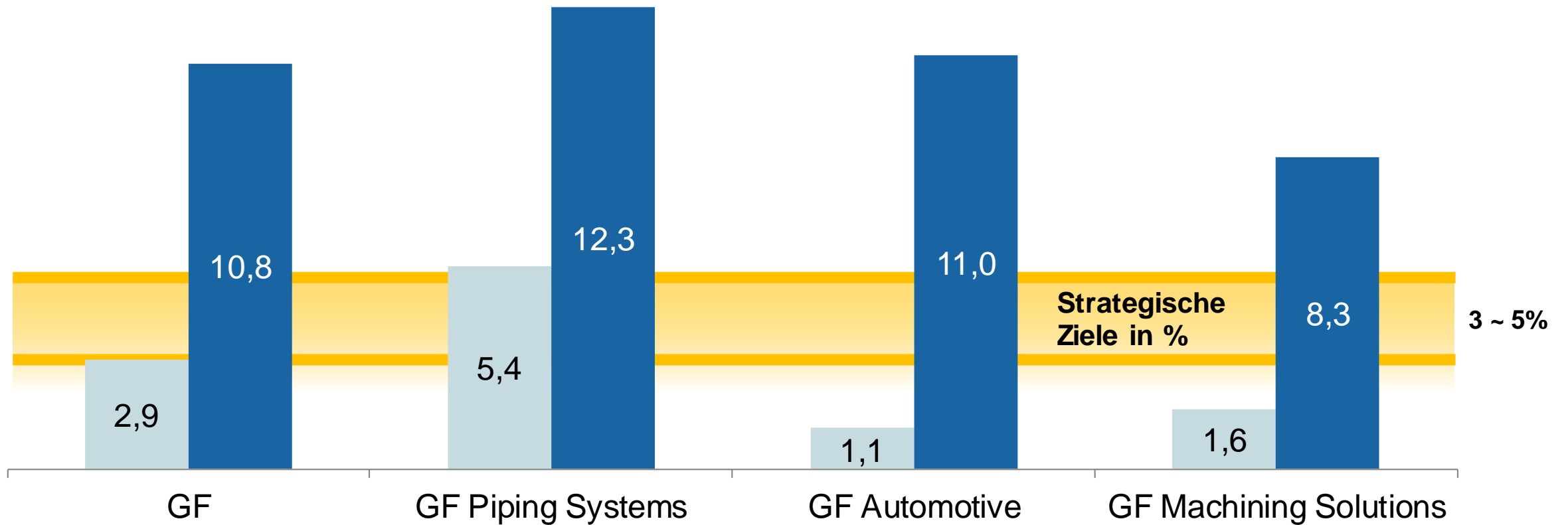

+GF+

GF Piping Systems

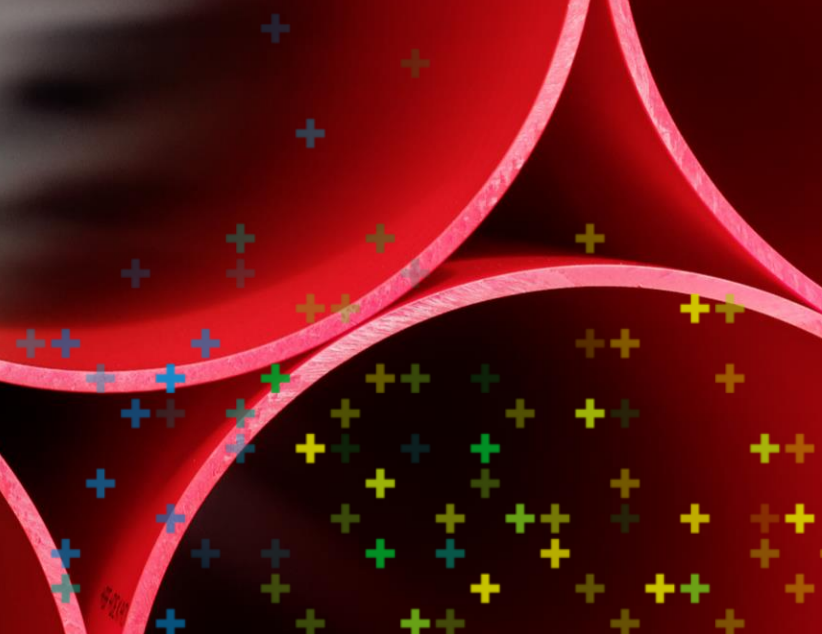

Durchweg starkes Wachstum

- Umsatz stieg um 12% auf CHF 1'678 Mio.
- Anhaltende Nachfrage bei Industrie-Applikationen
- Umsatz im Gasversorgungsbereich in China/USA stark gestiegen
- Betriebsergebnis um 17% auf CHF 189 Mio. erhöht



Bedeutende Bestellungen für Halbleiterfabriken in Asien

+GF+

GF Automotive



Starkes Wachstum, aber Anlaufkosten beeinflussen Profitabilität

- Umsatz steigt um 11% auf CHF 1'482 Mio.
- Hohe Metallpreise und Anlaufkosten beeinflussen Profitabilität
- EBIT bei CHF 93 Mio. (7% tiefer als 2016)



Instrumentenquerträger

Umfangreiche Bestellungen für Komponenten aus Magnesium

+GF+

GF Machining Solutions



Starke Position in Wachstumsmärkten genutzt

- Umsatz wächst um 8% auf CHF 992 Mio.
- Luftfahrt und Informations- und Kommunikationstechnologie fördern Wachstum
- Hohe Nachfrage nach Automation
- EBIT steigt um 32% auf CHF 82 Mio. (CHF 62 Mio. in 2016)



Automatisierte Zelle für
EDM (Funkenerosion)-Maschine

Wir investieren in Wachstumssektoren

Urecon,
Quebec,
Kanada

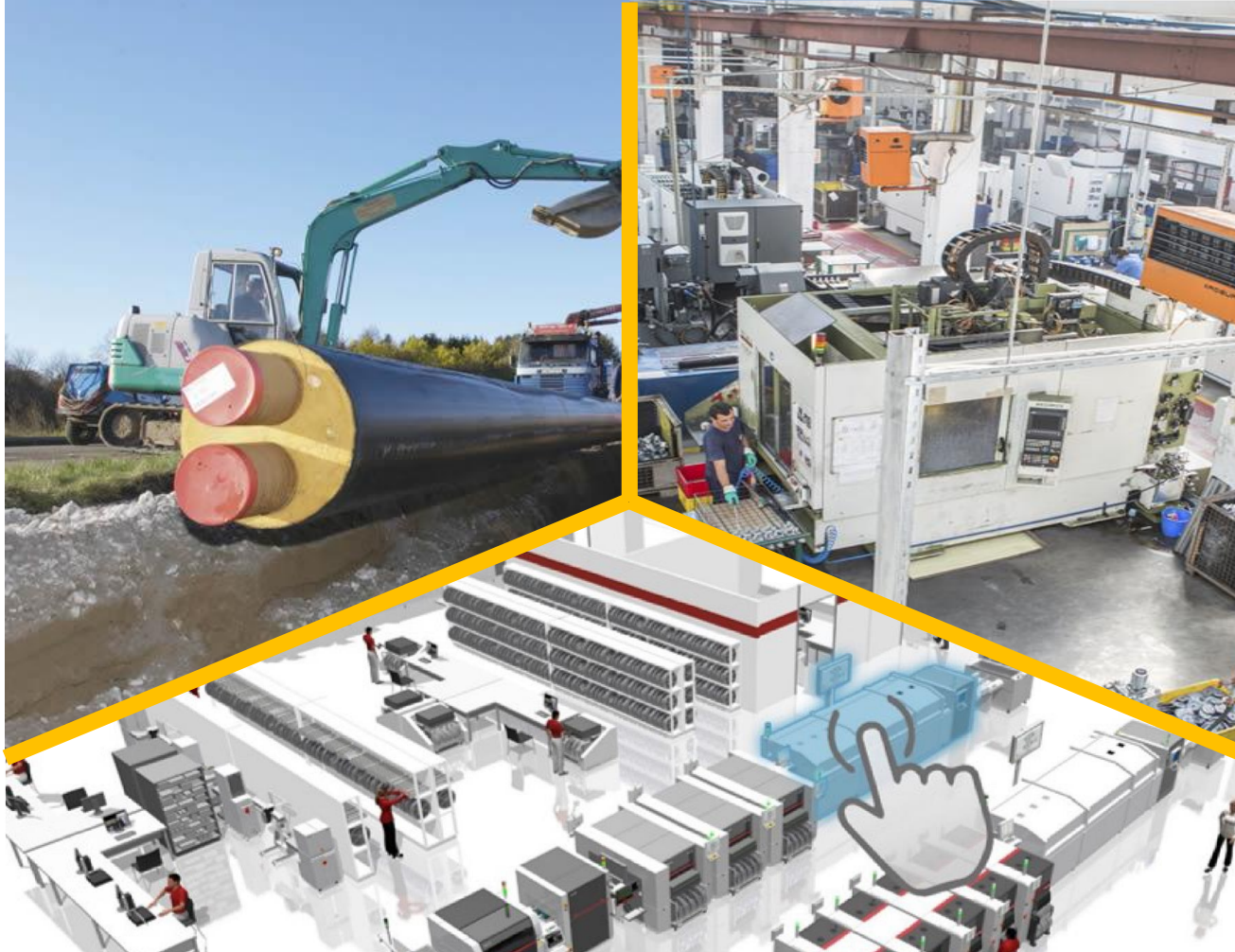

Eucasting,
Pitesti, Rumänien

Symmedia,
Bielefeld,
Deutschland

Wir investieren in der Schweiz

Neue Räume in Schaffhausen



Neuer Standort in Biel

GF Automotive wird GF Casting Solutions

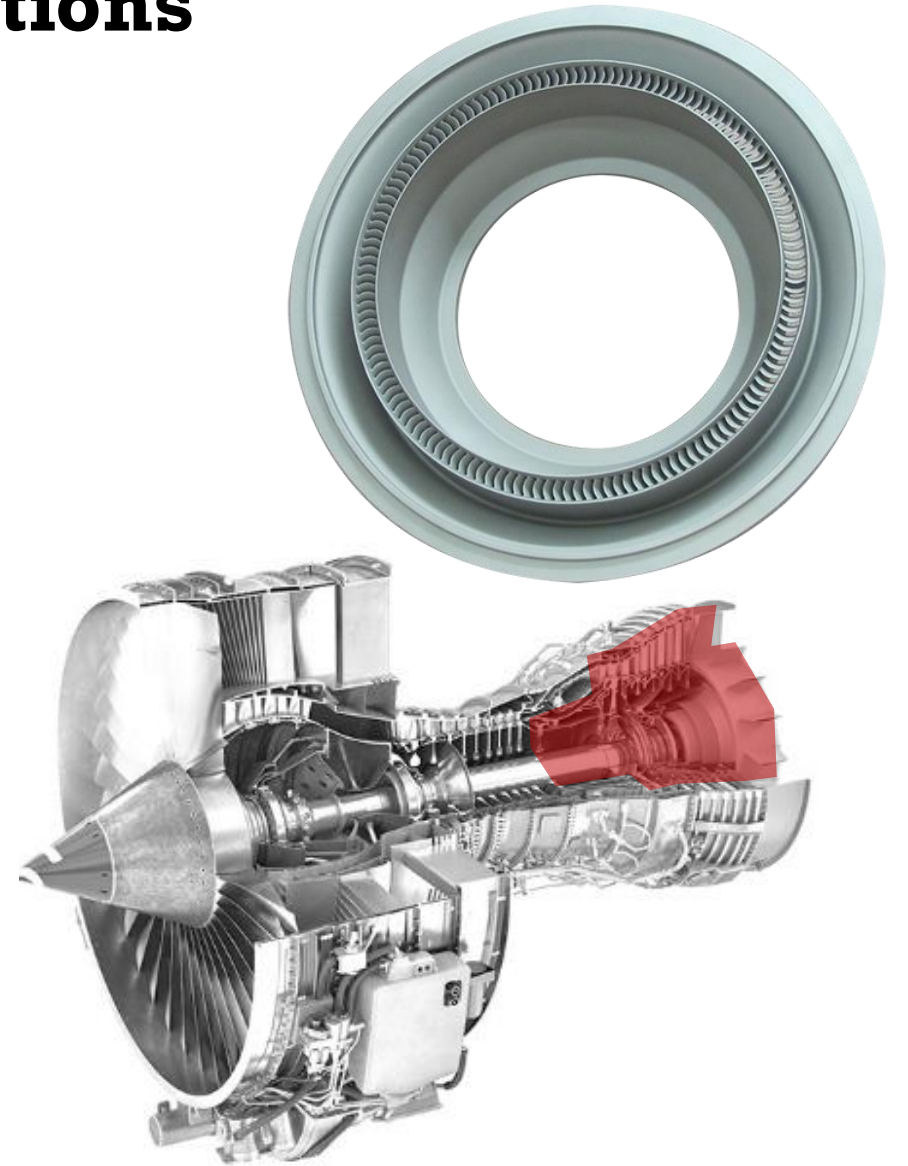

Precicast (Schweiz), Präzisionsgusspezialist, akquiriert 1/2018

2018 – Ein guter Start

- Starkes Momentum bei GF Piping Systems
- Akquisitionen und neue Kapazitäten tragen zum Wachstum von GF Casting Solutions bei
- Hoher Auftragsbestand bei GF Machining Solutions

Für 2018 erwarten wir erneut ein gesteigertes Resultat im Rahmen der Ziele 2020

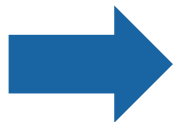

Gesamtkapitalrendite 18-22%

Umsatzrendite 8-9%

Wachstum 3-5%

Weiterbildung bleibt eine Priorität



Value Selling



Design Thinking

+CGF+

Traktandum 1.1: Genehmigung Jahresbericht

Jahresbericht, Konzernrechnung und Jahresrechnung 2017

Der Verwaltungsrat beantragt, Jahresbericht,
Jahresrechnung und Konzernrechnung 2017 zu
genehmigen.

**Die Abstimmung
ist beendet.**

Bitte stimmen Sie jetzt ab

■ Ja ■ Enthalten ■ Nein ■



+CGF+

Traktandum 1.2: Genehmigung Vergütungsbericht

Vergütungsbericht 2017 (Konsultativabstimmung)

Der Verwaltungsrat beantragt, den Vergütungsbericht 2017 zu genehmigen.

**Die Abstimmung
ist beendet.**

Bitte stimmen Sie jetzt ab

Ja **Enthalten** **Nein**



+CGF+

Traktandum 2: Verwendung Bilanzgewinn

Verwendung des Bilanzgewinns 2017

Der Verwaltungsrat beantragt, eine Dividende von CHF 23 je Aktie und den Vortrag von CHF 1'027'345'000 auf neue Rechnung zu genehmigen.

**Die Abstimmung
ist beendet.**

Bitte stimmen Sie jetzt ab

■ Ja ■ Enthalten ■ Nein ■



Traktandum 3: Entlastung

Entlastung des Verwaltungsrats und der Konzernleitung

Der Verwaltungsrat beantragt, den verantwortlichen
Organen für die Tätigkeit im Geschäftsjahr 2017
Entlastung zu erteilen.

**Die Abstimmung
ist beendet.**

Bitte stimmen Sie jetzt ab

■ Ja ■ Enthalten ■ Nein ■



+CGF+

Traktandum 4: Erneuerung genehmigtes Kapital

Erneuerung des genehmigten Kapitals

Der Verwaltungsrat beantragt, die Änderung von § 4.4a zu genehmigen.

**Die Abstimmung
ist beendet.**

Bitte stimmen Sie jetzt ab

Ja Enthalten Nein



Traktandum 5: Wahlen in den Verwaltungsrat

Wahl von neun Mitgliedern des Verwaltungsrats bis zur nächsten ordentlichen Generalversammlung.

- + Wiederwahl von **Hubert Achermann**
- + Wiederwahl von **Roman Boutellier**
- + Wiederwahl von **Gerold Bühler**
- + Wiederwahl von **Riet Cadonau**
- + Wiederwahl von **Andreas Koopmann**
- + Wiederwahl von **Roger Michaelis**
- + Wiederwahl von **Eveline Saupper**
- + Wiederwahl von **Jasmin Staiblin**
- + Wiederwahl von **Zhiqiang Zhang**

Traktandum 5: Wahlen in den Verwaltungsrat

Dr. iur. Rechtsanwalt **Hubert Achermann**

Geboren 1951 (Schweiz)

Mitglied des Verwaltungsrats seit 2014

Präsident des Audit Committee

Mitglied des Verwaltungsrats der UBS Schweiz AG,
Präsident des Stiftungsrats Lucerne Festival



Traktandum 5: Wahlen in den Verwaltungsrat

Hubert Achermann (bisher)

Der Verwaltungsrat beantragt die Wiederwahl von Hubert Achermann bis zum Abschluss der nächsten ordentlichen Generalversammlung.



Bitte stimmen Sie jetzt ab



■ Ja ■ Enthalten ■ Nein ■

Traktandum 5: Wahlen in den Verwaltungsrat

Dr. Roman Boutellier

Geboren 1950 (Schweiz)

Mitglied des Verwaltungsrats seit 1999

Mitglied des Nomination Committee

Präsident des Verwaltungsrats der Appenzeller
Kantonalbank, Verwaltungsrat der Ammann
Group Holding AG



Traktandum 5: Wahlen in den Verwaltungsrat

Roman Boutellier (bisher)

Der Verwaltungsrat beantragt die Wiederwahl von Roman Boutellier bis zum Abschluss der nächsten ordentlichen Generalversammlung.



Bitte stimmen Sie jetzt ab



■ Ja ■ Enthalten ■ Nein ■

Traktandum 5: Wahlen in den Verwaltungsrat

Lic. oec. publ. **Gerold Bühler**

Geboren 1948 (Schweiz)

Mitglied des Verwaltungsrats seit 2001

Vizepräsident des Verwaltungsrats und Mitglied des
Audit Committee

1. Vizepräsident des Verwaltungsrats der Swiss Life AG



Traktandum 5: Wahlen in den Verwaltungsrat

Gerold Bühler (bisher)

Der Verwaltungsrat beantragt die Wiederwahl von Gerold Bühler bis zum Abschluss der nächsten ordentlichen Generalversammlung.



Bitte stimmen Sie jetzt ab



■ Ja ■ Enthalten ■ Nein ■

Traktandum 5: Wahlen in den Verwaltungsrat

BA nat.oec. **Riet Cadonau**

Geboren 1961 (Schweiz)

Mitglied des Verwaltungsrats seit 2016

Mitglied des Compensation Committee

CEO der dormakaba Group, Mitglied des
Verwaltungsrats der Zehnder Group



Traktandum 5: Wahlen in den Verwaltungsrat

Riet Cadonau (bisher)

Der Verwaltungsrat beantragt die Wiederwahl von Riet Cadonau bis zum Abschluss der nächsten ordentlichen Generalversammlung.



Bitte stimmen Sie jetzt ab



■ Ja ■ Enthalten ■ Nein ■

Traktandum 5: Wahlen in den Verwaltungsrat

Dipl. Masch. Ing. ETH **Andreas Koopmann**

Geboren 1951 (Schweiz)

Mitglied des Verwaltungsrats seit 2010

Präsident des Verwaltungsrats und Präsident des
Nomination Committee

Verwaltungsrat der Credit Suisse AG, Vorstands-
mitglied der Economiesuisse



Traktandum 5: Wahlen in den Verwaltungsrat

Andreas Koopmann (bisher)

Der Verwaltungsrat beantragt die Wiederwahl von Andreas Koopmann bis zum Abschluss der nächsten ordentlichen Generalversammlung.



Bitte stimmen Sie jetzt ab



■ Ja ■ Enthalten ■ Nein ■

Traktandum 5: Wahlen in den Verwaltungsrat

Dipl. oec. **Roger Michaelis**

Geboren 1959 (Brasilien / Deutschland)

Mitglied des Verwaltungsrats seit 2012

Mitglied des Audit Committee

Partner und Geschäftsführer der Verocap Consulting
(Brasilien)



Traktandum 5: Wahlen in den Verwaltungsrat

Roger Michaelis (bisher)

Der Verwaltungsrat beantragt die Wiederwahl von Roger Michaelis bis zum Abschluss der nächsten ordentlichen Generalversammlung.



Bitte stimmen Sie jetzt ab



■ Ja ■ Enthalten ■ Nein ■

Traktandum 5: Wahlen in den Verwaltungsrat

Dr. iur. Rechtsanwältin **Eveline Saupper**

Geboren 1958 (Schweiz)

Mitglied des Verwaltungsrats seit 2015

Präsidentin des Compensation Committee

Mitglied des Verwaltungsrats der Syngenta
International AG, der Flughafen Zürich AG
und der Clariant AG



Traktandum 5: Wahlen in den Verwaltungsrat

Eveline Saupper (bisher)

Der Verwaltungsrat beantragt die Wiederwahl von Eveline Saupper bis zum Abschluss der nächsten ordentlichen Generalversammlung.

**Die Abstimmung
ist beendet.**

Bitte stimmen Sie jetzt ab

■ Ja ■ Enthalten ■ Nein ■



Traktandum 5: Wahlen in den Verwaltungsrat

Dipl. El.-Ing. **Jasmin Staiblin**

Geboren 1970 (Deutschland)

Mitglied des Verwaltungsrats seit 2011

Mitglied des Compensation Committee

CEO der Alpiq Holding AG; Mitglied des
Verwaltungsrats der Rolls-Royce Holdings Plc



Traktandum 5: Wahlen in den Verwaltungsrat

Jasmin Staiblin (bisher)

Der Verwaltungsrat beantragt die Wiederwahl von Jasmin Staiblin bis zum Abschluss der nächsten ordentlichen Generalversammlung.



Bitte stimmen Sie jetzt ab



■ Ja ■ Enthalten ■ Nein ■

Traktandum 5: Wahlen in den Verwaltungsrat

Dipl. Ing. BA, MBA **Zhiqiang Zhang**

Geboren 1961 (China)

Mitglied des Verwaltungsrats seit 2005

Mitglied des Nomination Committee

Mitglied der Konzernleitung von Sandvik AB (Schweden)
und Head of APAC & President Greater China;

Mitglied des Verwaltungsrats der Dätwyler Holding AG



Traktandum 5: Wahlen in den Verwaltungsrat

Zhiqiang Zhang (bisher)

Der Verwaltungsrat beantragt die Wiederwahl von Zhiqiang Zhang bis zum Abschluss der nächsten ordentlichen Generalversammlung.



Bitte stimmen Sie jetzt ab



■ Ja ■ Enthalten ■ Nein ■

Traktandum 6.1: Wahl des Präsidenten

Andreas Koopmann (bisher)

Mitglied des Verwaltungsrats seit 2010

Der Verwaltungsrat beantragt die Wiederwahl von Andreas Koopmann bis zum Abschluss der nächsten ordentlichen Generalversammlung.

**Die Abstimmung
ist beendet.**

Bitte stimmen Sie jetzt ab

■ Ja ■ Enthalten ■ Nein ■



+CGF+

Traktandum 6.2: Wahl des Compensation Committee

Wahl von drei Mitgliedern des
Verwaltungsrats auf ein Jahr

- + Wiederwahl von **Riet Cadonau**
- + Wiederwahl von **Eveline Saupper**
- + Wiederwahl von **Jasmin Staiblin**

Traktandum 6.2: Wahl des Compensation Committee

Riet Cadonau (neu)

Geboren 1961 (Schweiz)

Mitglied des Verwaltungsrats seit 2016

Der Verwaltungsrat beantragt die Wiederwahl von Riet Cadonau bis zum Abschluss der nächsten ordentlichen Generalversammlung.

Bitte stimmen Sie jetzt ab

■ Ja ■ Enthalten ■ Nein ■



Traktandum 6.2: Wahl des Compensation Committee

Eveline Saupper (bisher)

Mitglied des Verwaltungsrats seit 2015

Mitglied des Compensation Committee seit 2015

Der Verwaltungsrat beantragt die Wiederwahl von Eveline Saupper bis zum Abschluss der nächsten ordentlichen Generalversammlung.

Bitte stimmen Sie jetzt ab

■ Ja **■ Enthalten** **■ Nein** **■**



Traktandum 6.2: Wahl des Compensation Committee

Jasmin Staiblin (bisher)

Mitglied des Verwaltungsrats seit 2011

Mitglied des Compensation Committee seit 2015

Der Verwaltungsrat beantragt die Wiederwahl von Jasmin Staiblin bis zum Abschluss der nächsten ordentlichen Generalversammlung.

Bitte stimmen Sie jetzt ab

■ Ja **■ Enthalten** **■ Nein** **■**



**Die Abstimmung
ist beendet.**

+CGF+

Konstituierung des Verwaltungsrats

+ Präsident
Andreas Koopmann

+ Vizepräsident
Gerold Bühner

Committees des Verwaltungsrats

+ Audit Committee

Präsident: Hubert Achermann

Mitglieder: Gerold Bühler, Roger Michaelis

+ Compensation Committee

Präsidentin: Eveline Saupper

Mitglieder: Riet Cadonau, Jasmin Staiblin

+ Nomination Committee

Präsident: Andreas Koopmann

Mitglieder: Roman Boutellier, Zhiqiang Zhang

+CGF+

Traktandum 7: Vergütung Verwaltungsrat

Maximaler Gesamtbetrag

Der Verwaltungsrat beantragt einen maximalen Gesamtbetrag von CHF 3'750'000 zur Vergütung des Verwaltungsrats bis zur nächsten ordentlichen Generalversammlung.

Bitte stimmen Sie jetzt ab

■ Ja **■ Enthalten** **■ Nein** **■**



**Die Abstimmung
ist beendet.**

+CGF+

Traktandum 8: Vergütung Konzernleitung

Maximaler Gesamtbetrag

Der Verwaltungsrat beantragt einen maximalen Gesamtbetrag von CHF 10'531'000 zur Vergütung der Konzernleitung für das Geschäftsjahr 2019.

**Die Abstimmung
ist beendet.**

Bitte stimmen Sie jetzt ab

■ Ja ■ Enthalten ■ Nein ■



Traktandum 9: Wahl der Revisionsstelle

PricewaterhouseCoopers AG (Schweiz)

Der Verwaltungsrat beantragt die Wahl der PricewaterhouseCoopers AG für das Geschäftsjahr 2018.

**Die Abstimmung
ist beendet.**

Bitte stimmen Sie jetzt ab

■ Ja ■ Enthalten ■ Nein ■



Traktandum 10: Wahl des unabhängigen Stimmrechtsvertreters

Anwaltskanzlei weber, schaub & partner ag, Zürich
(vertreten durch lic. iur. LL.M. Christoph J. Vaucher)

Unabhängiger Stimmrechtsvertreter seit 2014.



Traktandum 10: Wahl des unabhängigen Stimmrechtsvertreters

Anwaltskanzlei weber, schaub
& partner ag, Zürich

Der Verwaltungsrat beantragt die Wiederwahl der
Anwaltskanzlei weber, schaub & partner ag als
unabhängige Stimmrechtsvertreterin bis zum
Abschluss der nächsten ordentlichen GV.

Bitte stimmen Sie jetzt ab

■ Ja **■ Enthalten** **■ Nein** **■**



**Die Abstimmung
ist beendet.**

+CGF+

Weitere Informationen

- **Kurzprotokoll und Impressionen** (Fotos und Videos) sind ab morgen abrufbar unter www.georgfischer.com.
- **Abendessen** vorbereitet und serviert vom Catering Hombergerhaus mit Unterstützung des Volleyball Club Schaffhausen.
- Kleines **GV-Geschenk** (Fotobuch «Lebendige Industrie» und guter Tropfen vom Weinberg Gonzen) gegen Abgabe des Gutscheins am Ausgang.
- **Generalversammlung 2019** am 17. April 2019, Beginn 15:30 Uhr.

Die Generalversammlung ist beendet

Bitte Gerät auf dem Tisch liegen lassen. Besten Dank.



**Vielen Dank für Ihre Teilnahme an der
Generalversammlung und**

Guten Appetit!

